

OT FIT 25/220...240/700 LT2 LP

OPTOTRONIC FIT LT2 LP | Compact constant current LED driver – Non dimmable



Caratteristiche prodotto

- Tensione di alimentazione: 220...240 V
- Frequenza di linea: 0 Hz | 50 Hz | 60 Hz
- Tensione di linea: 198...264 V
- Conforme ai requisiti di sicurezza secondo le norme EN 61347-1, 61347-2-13, 62384
- Soppressione RI: a norma EN 55015
- Armoniche di rete secondo la norma CEI EN 61000-3-2
- Immunità elettromagnetica secondo la norma CEI EN 61547
- Durata: fino a 100.000 ore (temperatura al punto $T_c = 65\text{ }^\circ\text{C}$, tasso di difettosità max. 10%)
- Connessione indipendente mediante cablaggio passante (a seconda della versione del prodotto)

Aree applicative

- Installazione in sistemi di illuminazione di emergenza secondo la norma IEC 61347-2-13, allegato J
- Adatto per installazioni indoor SELV
- Adatto per apparecchi di illuminazione in classe di isolamento I e II



Dati tecnici

Dati elettrici

Nominal input voltage	220...240 V
Frequenza di rete	0/50/60 Hz Hz
Tensione in ingresso	198...264 V
Tensione continua (cc)	176...276 V
Total harmonic distortion	< 15 %
Fattore di potenza λ	0,54C,,,0,90C
Efficiency in full-load	86 % ¹⁾
Perdita di potenza	4,5 W
Corrente di innesco	15 A ²⁾
Numero max di ECG con autom. da 10 A	20
No. max di ECG p. circuito autom. 16 A	30
Numero max di ECG con autom. da 25 A (B)	-
Resistenza ai transitori (L/N- terra)	2 kV ³⁾
Resistenza ai transitori (L/N)	1 kV
Tensione in uscita	15...50 V
U-OUT	60 V
Corrente in uscita	300...700 mA
Output current LEDset open	Not allowed
Output current LEDset shorted	700 mA
Output current tolerance	±5 %
Output ripple current (100 Hz)	< 5 %
Output PSTLM	≤1
Output SVM	≤0.4
Potenza in uscita	8,0...26,5 W
Maximum output power	26.5 W
Isolamento galvanico primario/secondario	SELV
Galvanic isolation	SELV
Current set	LEDset2

¹⁾ at 230 V, 50 Hz

²⁾ $t_{width} = 225 \mu s$ (misurato ad un'intensità del 50% I)

³⁾ L+N / PE of basic isolated LED module

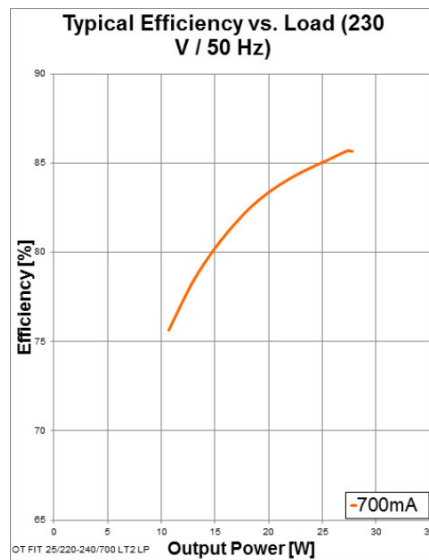
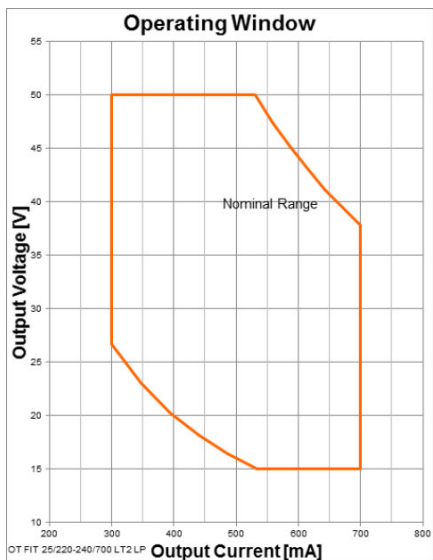

Operating Window

Typical Efficiency vs. Load (230 V 50 Hz)

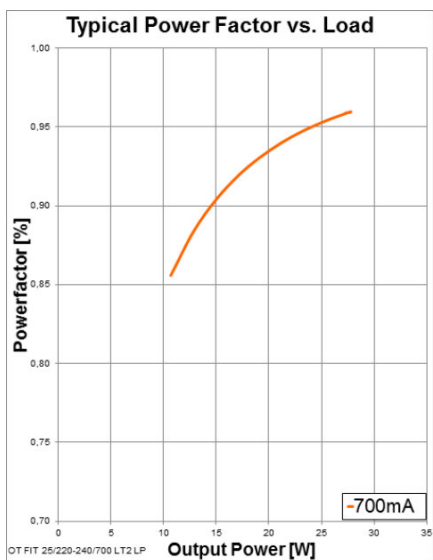

Typical Power Factor vs. Load

Typical THD Vs Load

Scheda prodotto

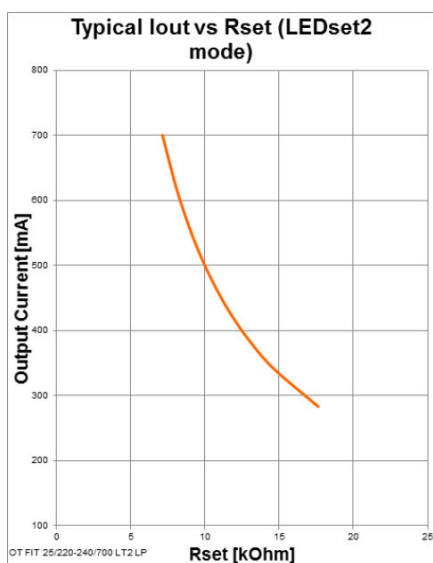

Typical I_{out} vs R_{set} (LEDset2 mode)

Dimensioni e peso

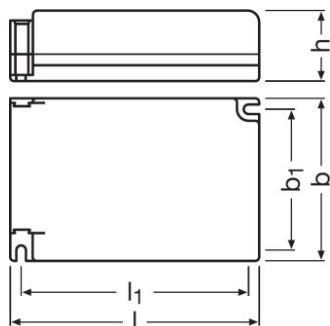

Distanza tra fori di fissaggi-lunghezza	94,0 mm
Distanza tra fori di fissaggio-larghezza	58,0 mm
Peso prodotto	125,00 g
Sezione dei cavi, lato ingresso	0,5...1,5 mm ²
Sezione dei cavi, lato uscita	0,5...1,5 mm ²
Spellatura dei cavi in ingresso	9,0...10,0 mm
Spellatura dei cavi in uscita	8,0...9,0 mm
Lunghezza	103,0 mm
Larghezza	67,0 mm
Altezza	22,5 mm

Scheda prodotto

Colori e materiali

Materiale dell'involucro	Plastica
--------------------------	----------

Temperature e condizioni di utilizzo

Temperatura ambiente	-20...+50 °C
Temperatura massima nel punto di prova T	75 °C
Max temp involucro in caso di malfunzion	110 °C
Temperatura di stoccaggio	-40...+85 °C
Umidità relativa	5...85 % ¹⁾

¹⁾ Massimo 56 giorni all'anno all'85%

Durata

Durata ECG	50000 / 100000 h ¹⁾
------------	--------------------------------

¹⁾ $T_c = 75^\circ\text{C}$, 0.2% / 1,000 h failure rate / $T_c = 65^\circ\text{C}$, 0.1% / 1,000 h failure rate

Dati di prodotto aggiuntivi

EAN sostitutivo	4052899919419, 4052899919402
-----------------	------------------------------

Caratteristiche

Dimmerabile	No
Protezione contro il surriscaldamento	Reversibile automatico
Protezione contro il sovraccarico	Reversibile automatico
Protezione contro i corto circuiti	Reversibile automatico
Prova funzionamento a vuoto	Sì
Intended for no-load operation	No
Lunghezza massima cavi ECG/lampada	2,0 m ¹⁾
Idoneo per apparecchi con vetro frontale	I / II
Tipo di connessione, controllo	Terminale a pressione
Adatta per collegamento in cascata	Sì
Adatta per luce di emergenza	Sì
Number of channels	1

¹⁾ Output wires must be routed as close as possible to each other

Programming

Programming device	LEDset
--------------------	--------

Certificati, Norme, Direttive

Marchi di approvazione	CE / UKCA / ENEC / CCC / EL / RCM / BIS / EAC
------------------------	---

Scheda prodotto

Norme	Secondo IEC 61347-1/Secondo IEC 61347-2-13/Secondo IEC 62384/Secondo IEC 61000-3-2/Secondo IEC 61547/Secondo EN 55015
Grado di protezione	IP20
Classe di sicurezza	II











Dati logistici

Codice prodotto di base	85044083900
--------------------------------	-------------

Environmental information

Information according Art. 33 of EU Regulation (EC) 1907/2006 (REACH)	
Date of Declaration	22-05-2023
Primary Article Identifier	4052899490697
Candidate List Substance 1	Lead
CAS No. of substance 1	7439-92-1
Safe Use Instruction	The identification of the Candidate List substance is sufficient to allow safe use of the article.
Declaration No. in SCIP database	fcf5cfcd-a300-4b5a-9fe6-890d705818ec

Download dati

File	
	User instruction OPTOTRONIC LED Power Supply
	Certificati LED drivers EMC 40011668 300922
	Certificati OT ENEC 40038447 260623
	Certificati CEAG OT FIT 25220-240700 LT2 LP
	Certificati INOTEC OT FIT 25220-240700 LT2 LP
	Certificati CCC Certificate 2018171002002040
	Certificati CCC Certificate 2018171002002039
	Dichiarazioni di conformità OT FIT LT2 LP CE 3520188 220322
	Dati CAD 3-dim OT FIT-LT2-15-25-40 cable clamp 3Ddrawing
	Dati CAD 3-dim OT FIT-LT2-15-25-40 housing 3Ddrawing

Scheda prodotto



Dati CAD 3-dim
OT FIT-LT2-15-25-40 housing with cable clamp 3Ddrawing

Ecodesign regulation information:

Intended for use with LED modules.

The forward voltage of the LED light source shall be within the defined operating window of the control gear in all operating conditions including dimming if applicable.

Separate control gear and light sources must be disposed of at certified disposal companies in accordance with Directive 2012/19/EU (WEEE) in the EU and with Waste Electrical and Electronic Equipment (WEEE) Regulations 2013 in the UK. For this purpose, collection points for recycling centres and take-back systems (CRSO) are available from retailers or private disposal companies, which accept separate control gear and light sources free of charge. In this way, raw materials are conserved and materials are recycled.

Dati logistici

Codice prodotto	Descrizione del prodotto	Unità di imballo (Pezzi/unità)	Dimensioni (lunghezza x profondità x altezza)	Volume	Peso lordo
4052899490697	OT FIT 25/220...240/700 LT2 LP	Cartone di spedizione 20	348 mm x 218 mm x 67 mm	5.08 dm ³	2662.00 g

1) codice prodotto indicato descrive la minore quantità che può essere ordinata. Una unità di spedizione può contenere uno o più di un singolo prodotto. Quando si inserisce un ordine, per la quantità inserire una o più unità di spedizione.

Accessori opzionali

Descrizione del prodotto	Nome dell'accessorio	Codice dell'accessorio
OT FIT 25/220...240/700 LT2 LP	OT CABLE CLAMP B-STYLE LP TL	▶ 4052899530997

Clausola

Subject to change without notice. Errors and omission excepted. Always make sure to use the most recent release.