

## HALOTRONIC-PROFESSIONAL HTL

Trasformatori elettronici per lampade ad alogeni a bassissima tensione



### Aree applicative

- Illuminazione d'effetto e d'accento
- Soggiorni
- Illuminazione di oggetti
- Sale riunioni
- Ristoranti
- Apparecchi per mobili per montaggio da incasso o su superficie
- Illuminazione di negozi
- Sale per eventi

### Vantaggi prodotto

- Perdita di potenza minima grazie all'alta efficienza
- Possibilità di cablaggio passante sul lato primario
- Ampio intervallo di temperatura
- Funzionamento di protezione per tutto il range di carico parziale, in modo da assicurare una lunga durata della lampada

### Caratteristiche prodotto

- Frequenza di linea: 50...60 Hz
- Soppressione RI: a norma EN 55015 (A1: 2007)/CISPR 15, EN 55022
- Armoniche di rete secondo la norma CEI EN 61000-3-2
- Immunità elettromagnetica secondo la norma CEI EN 61547
- Sicurezza: a norma EN 61347
- Protezione da cortocircuiti, sovraccarico, sovratemperatura: reversibile elettronicamente
- Isolamento elettrico tra il lato primario e il lato secondario
- Efficienza energetica: > 91% - secondo il regolamento (UE) n. 1194/2012
- Regolabile con dimmer a taglio di fase in salita/discesa

## Scheda della famiglia di prodotto

### Dati tecnici

#### Dati elettrici

Descrizione del prodotto	Potenza di lampada	Corrente di alimentazione	Tensione nominale	Frequenza di funzionamento	Tensione in uscita
HTL 105/230...240	35...105 W	0,44 A <sup>1)</sup>	230...240 V	40 kHz <sup>2)</sup>	11,6 / 11,3 V <sup>3)</sup>
HTL 225/230...240	50...225 W	0,90 A <sup>1)</sup>	230...240 V	50 kHz <sup>2)</sup>	11,6 / 11,7 V <sup>4)</sup>

<sup>1)</sup> Efficacemente

<sup>2)</sup> Circa

<sup>3)</sup> 105 W / 35 W

<sup>4)</sup> 225 W / 50 W

#### Dimensioni e peso

Descrizione del prodotto	Lunghezza	Larghezza	Altezza	Sezione dei cavi, lato ingresso	Sezione dei cavi, lato uscita
HTL 105/230...240	170,0 mm	44,0 mm	34,0 mm	2,5 mm <sup>2</sup> <sup>1)</sup>	4,0 mm <sup>2</sup> <sup>2)</sup>
HTL 225/230...240	170,0 mm	44,0 mm	34,0 mm	2,5 mm <sup>2</sup> <sup>1)</sup>	4,0 mm <sup>2</sup> <sup>2)</sup>

Descrizione del prodotto	Spellatura dei cavi in ingresso	Spellatura dei cavi in uscita	Distanza tra fori di fissaggi-lunghezza	Peso prodotto
HTL 105/230...240	14 / 8,0 mm <sup>3)</sup>	14 / 8,0 mm <sup>3)</sup>	140,0 mm	160,00 g
HTL 225/230...240	14 / 8,0 mm <sup>3)</sup>	14 / 8,0 mm <sup>3)</sup>	140,0 mm	225,00 g

<sup>1)</sup> Massima

<sup>2)</sup> Massimo

<sup>3)</sup> Cavo guaina / Cavo

## Scheda della famiglia di prodotto

### Disegno con quote

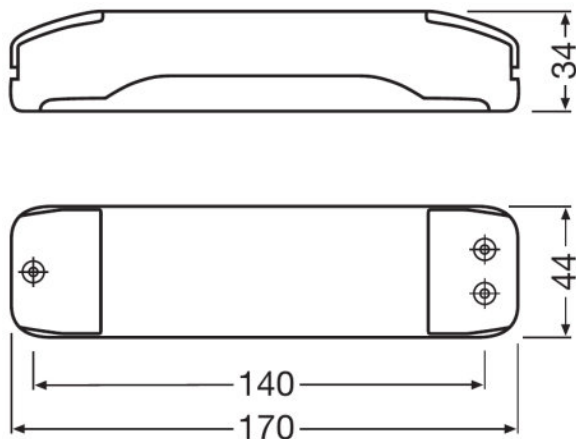

HTL 105/230...240, HTL 225/230...240

### Temperature e condizioni di utilizzo

Descrizione del prodotto	Temperatura ambiente
HTL 105/230...240	-20...+50 °C
HTL 225/230...240	-20...+50 °C

### Dati di prodotto aggiuntivi

Descrizione del prodotto	Forma / finitura
HTL 105/230...240	Lungo con coprimorsetto
HTL 225/230...240	Lungo con coprimorsetto

## Scheda della famiglia di prodotto

### Caratteristiche

Descrizione del prodotto	Dimmer
HTL 105/230...240	Controllo di fase fronte di discesa o salita per variatori di carico induttivi
HTL 225/230...240	Controllo di fase fronte di discesa o salita per variatori di carico induttivi

### Certificati, Norme, Direttive

Descrizione del prodotto	Marchi di approvazione	Norme	Grado di protezione
HTL 105/230...240	ENEC 10 / VDE / VDE-EMC / EAC	Secondo EN 61347/Secondo EN 55015/Secondo EN 61000-3-2/Secondo EN 61547/Secondo EN 61047	IP20
HTL 225/230...240	ENEC 10 / VDE / VDE-EMC / EAC	Secondo EN 61347/Secondo EN 55015/Secondo EN 61000-3-2/Secondo EN 61547/Secondo EN 61047	IP20

### Dati logistici

Descrizione del prodotto	Codice prodotto di base
HTL 105/230...240	850440909000
HTL 225/230...240	850440909000

### Consigli di applicazione

Per informazioni più dettagliate e grafici consultare la scheda tecnica

### Supporto tecnico e di vendita

Supporto tecnico e di vendita [www.osram.it](http://www.osram.it)















### Informazioni specifiche per Paese

Descrizione del prodotto	Codice prodotto	Codice METEL	SEG-No.	Numero STK	UK Org
HTL 105/230...240	4008321927019	OSRH TL105	-	4030497	-
HTL 105/230...240	4008321927019	OSRH TL105	-	4030497	-

## Scheda della famiglia di prodotto

HTL 225/230...240	4008321927026	OSRHTL225	-	4030498	-
HTL 225/230...240	4008321927026	OSRHTL225	-	4030498	-

### Download dati

File	
	User instruction HTLHTMHTN UI 080518
	Aggiunta all'informazione tecnica 321705_ATI HTL 105 (GB)
	Certificati 334969_ENEC-Marks approval
	Certificati 504178_EAC HT family
	Certificati VDE ENEC Certificate 40024665
	Certificati VDE EMC Certificate 40024187
	Dichiarazioni di conformità 710835_EC-DOC Halotronic
	Istruzioni per l'installazione 334136_Technical guide - HALOTRONIC for low-voltage halogen lamps
	Istruzioni per l'installazione 334738_HALOTRONIC &#150; Manual
	Dati CAD 3-dim 317452_HTL 105230-240 and HTL 225230-240 9900052
	Dati CAD 3-dim 317453_HTL 105230-240 and HTL 225230-240 9900052
	Dati CAD 3-dim 317454_HTL 105230-240 and HTL 225230-240 9900052
	Dati CAD in PDF 317451_HTL 105230-240 and HTL 225230-240 9900052
	Aggiunta all'informazione tecnica 321707_ATI HTL 225 (GB)

### Dati logistici

Codice prodotto	Descrizione del prodotto	Unità di imballo (Pezzi/unità)	Dimensioni (lunghezza x profondità x altezza)	Volume	Peso lordo
4008321927019	HTL 105/230...240	Cartone di spedizione 10	235 mm x 89 mm x 183 mm	3.83 dm <sup>3</sup>	1711.00 g
4008321927026	HTL 225/230...240	Cartone di spedizione 10	182 mm x 89 mm x 230 mm	3.73 dm <sup>3</sup>	2361.00 g

## Scheda della famiglia di prodotto

Codice prodotto	Descrizione del prodotto	Unità di imballo (Pezzi/unità)	Dimensioni (lunghezza x profondità x altezza)	Volume	Peso lordo
-----------------	--------------------------	--------------------------------	---	--------	------------

1)  codice prodotto indicato descrive la minore quantità che può essere ordinata. Una unità di spedizione può contenere uno o più di un singolo prodotto. Quando si inserisce un ordine, per la quantità inserire una o più unità di spedizione.

---

### Clausola

Con riserva di modifiche senza preavviso. Salvo errori o omissioni. Assicurarsi sempre di utilizzare la versione più recente.